

4. Relationenalgebra

- Einleitung
- Selektion und Projektion
- Mengenoperatoren
 - Vereinigung, Durchschnitt, Differenz
 - kartesisches Produkt
- Verbundoperationen (Join)
 - Theta-Join
 - natürlicher Verbund
 - Semi-Join
 - äußerer Verbund
- Division
- Beispielanfragen

Sprachen für das Relationenmodell

- Datenmodell = Datenobjekte + Operatoren
- im RM wird vereinheitlichte Sprache angestrebt für:
 - Anfragen (Queries) im 'Stand-Alone'-Modus
 - Datenmanipulation und Anfragen eingebettet in eine Wirtssprache
 - Datendefinition
 - Zugriffs- und Integritätskontrolle
 - Unterstützung verschiedener Benutzerklassen:
Anwendungsprogrammierer, DBA, gelegentliche Benutzer
- verschiedene Grundtypen von Sprachen
 - formale Ansätze: Relationenalgebra und Relationenkalkül
 - abbildungsorientierte Sprachen (z. B. SQL)
 - Graphik-orientierte Sprachen (z. B. Query-by-Example)

Relationenalgebra

- *Algebra*: ein System, das aus einer nichtleeren Menge und einer Familie von Operationen besteht
 - Relationen sind Mengen
 - Operationen auf Relationen arbeiten auf einer oder mehreren Relationen als Eingabe und erzeugen eine Relation als Ausgabe (Abgeschlossenheitseigenschaft)
 - => mengenorientierte Operationen

■ Operationen:

Klassische Mengenoperationen:

- Vereinigung
- Differenz
- kartesisches Produkt
- Durchschnitt (ableitbar)

Relationenoperationen:

- Restriktion (Selektion)
- Projektion
- Verbund (Join) (ableitbar)
- Division (ableitbar)

Selektion (Restriktion)

- Auswahl von Zeilen einer Relation über Prädikate, abgekürzt σ_P

$$\sigma_P(R) = \{ t \mid t \in R \wedge P(t) \}$$

P = log. Formel (ohne Quantoren !) zusammengestellt aus:

- Operanden: Attributnamen oder Konstanten
- Vergleichsoperatoren $\theta \in \{ <, =, >, \leq, \neq, \geq \}$
- logische Operatoren: \vee, \wedge, \neg

- Beispiele:

$\sigma_{\text{GEHALT} < \text{PROVISION}} (\text{PERS})$

$\sigma_{\text{BERUF} = \text{'Programmierer'} \wedge \text{ALTER} < 50} (\text{PERS})$

- Eigenschaften

- $\text{grad}(\sigma_P(R)) = \text{grad}(R)$
- $\text{card}(\sigma_P(R)) \leq \text{card}(R)$

Projektion

- Auswahl der Spalten (Attribute) A_1, A_2, \dots, A_k aus einer Relation R (Grad $n \geq k$)

$$\pi_{A_1, A_2, \dots, A_k}(R) = \{ p \mid \exists t \in R : p = \langle t[A_1], \dots, t[A_k] \rangle \}$$

- Beispiel:

$$\pi_{\text{NAME, GEHALT}}(\text{PERS})$$

- Eigenschaften:

- wichtig: Duplikate werden entfernt ! (Mengeneigenschaft)
- $\text{grad}(\pi_A(R)) \leq \text{grad}(R)$
- $\text{card}(\pi_A(R)) \leq \text{card}(R)$

Relationenalgebra: Beispiel-DB

ABT

<u>ANR</u>	ANAME	ORT
K51	Planung	Leipzig
K53	Einkauf	Frankfurt
K55	Vertrieb	Frankfurt

PERS

<u>PNR</u>	Name	Alter	Gehalt	ANR	MNR
406	Abel	47	50700	K55	123
123	Schulz	32	43500	K51	-
829	Müller	36	40200	K53	406
574	Schmid	28	36000	K55	123

- Finde alle Angestellten aus Abteilung K55, die mehr als 40.000 verdienen
- Finde alle Abteilungsorte
- Finde den Abteilungsnamen von Abteilung K53

Klassische Mengenoperationen

- Voraussetzung: *Vereinigungsverträglichkeit* der beteiligten Relationen:

gleicher Grad - gleiche Bereiche: $\Rightarrow W(A_i) = W(B_i) \quad : \quad i = 1, n$

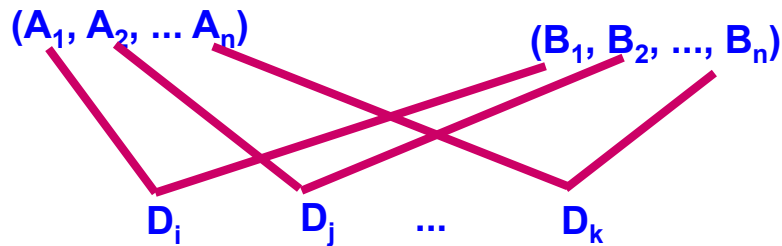

- Vereinigung: $R \cup S = \{ t \mid t \in R \vee t \in S \}$

– $\text{card}(R \cup S) \leq \text{card}(R) + \text{card}(S)$

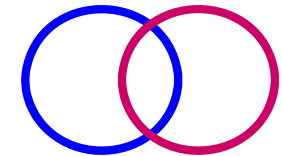

- Differenz: $R - S = \{ t \mid t \in R \wedge t \notin S \}$

– $\text{card}(R - S) \leq \text{card}(R)$

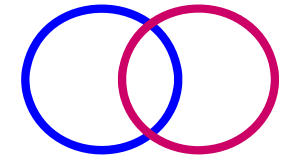

- Durchschnitt:

$$R \cap S = R - (R - S) = \{ t \mid t \in R \wedge t \in S \}$$

– $\text{card}(R \cap S) \leq \min(\text{card}(R), \text{card}(S))$

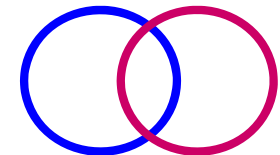

(Erweitertes) Kartesisches Produkt

R (Grad r) und S (Grad s) beliebig

$$R \times S = \{ k \mid \exists x \in R, y \in S : k = x \mid y \}$$

Beachte: $k = x \mid y = \langle x_1, \dots, x_r, y_1, \dots, y_s \rangle$

nicht $\langle \langle x_1, \dots, x_r \rangle, \langle y_1, \dots, y_s \rangle \rangle$ wie übliches kart. Produkt

– $\text{grad}(R \times S) = \text{grad}(R) + \text{grad}(S)$; $\text{card}(R \times S) = \text{card}(R) * \text{card}(S)$

Beispiel

R		
A	B	C
a	γ	1
d	α	2
b	β	3

S		
D	E	F
b	γ	3
d	α	2

R × S					

Allgemeiner Verbund (Theta-Join)

■ grob:

- kartesisches Produkt zwischen zwei Relationen R (Grad r) und S (Grad s).
- eingeschränkt durch Θ -Bedingungen zwischen Attribut A von R und Attribut B von S.

■ Θ -Verbund zwischen R und S:

$$R \bowtie_{A \Theta B} S = \sigma_{A \Theta B}(R \times S)$$

mit arithm. Vergleichsoperator $\Theta \in \{<, =, >, \leq, \neq, \geq\}$

■ Bemerkungen:

- *Gleichverbund (Equijoin)*: $\Theta = '=' :$

Natürlicher Verbund (Natural Join)

- grob: Gleichverbund über alle gleichen Attribute und Projektion über die verschiedenen Attribute
- natürlicher Verbund zwischen R und S:

gegeben: $R (A_1, A_2, \dots, A_{r-j+1}, \dots, A_r), \quad S (B_1, B_2, \dots, B_j, \dots, B_s)$

o.B.d.A.:(sonst. Umsortierung: $B_1 = A_{r-j+1}, B_2 = A_{r-j+2} \dots B_j = A_r$)

$$R \bowtie S = \pi_{A_1, \dots, A_r, B_{j+1}, \dots, B_s} \sigma_{(R.A_{r-j+1} = S.B_1) \wedge \dots \wedge (R.A_r = S.B_j)} (R \times S)$$

\bowtie Zeichen für Natural Join $\Rightarrow \Theta = '='$

- Join-Attribute sind durch Übereinstimmungsbedingung gegeben

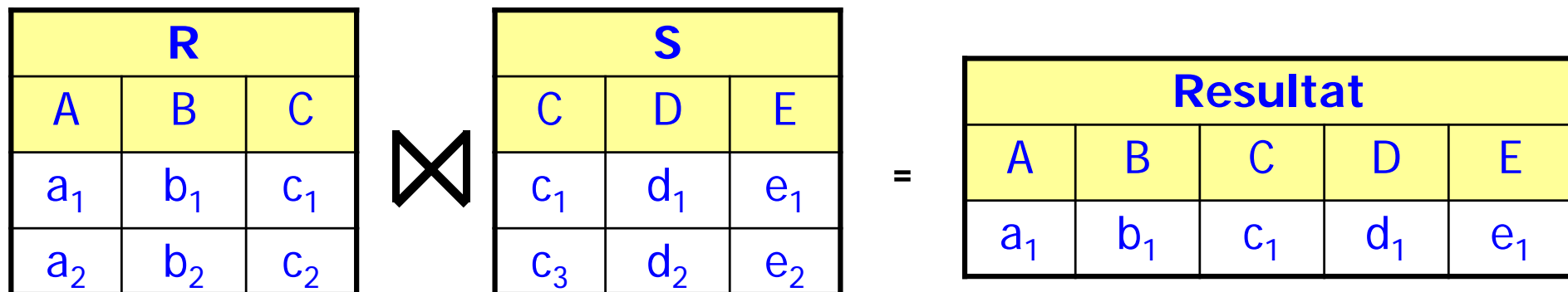

Join-Beispiel

ABT

<u>ANR</u>	ANAME	ORT
K51	Planung	Leipzig
K53	Einkauf	Frankfurt
K55	Vertrieb	Frankfurt

PERS

<u>PNR</u>	Name	Alter	Gehalt	ANR	MNR
406	Abel	47	50700	K55	123
123	Schulz	32	43500	K51	-
829	Müller	36	40200	K53	406
574	Schmid	28	36000	K55	123

- Finde alle Angestellten (PNR, ALTER, ANAME), die in einer Abteilung in Frankfurt arbeiten und älter als 30 sind.

Semi-Join

- Ergebnisbeschränkung des Gleichverbundes auf eine der beiden Eingaberelationen

$$S \bowtie R = \pi_{S\text{-Attribute}} (S \bowtie R)$$

$$S \ltimes R = \pi_{R\text{-Attribute}} (S \bowtie R)$$

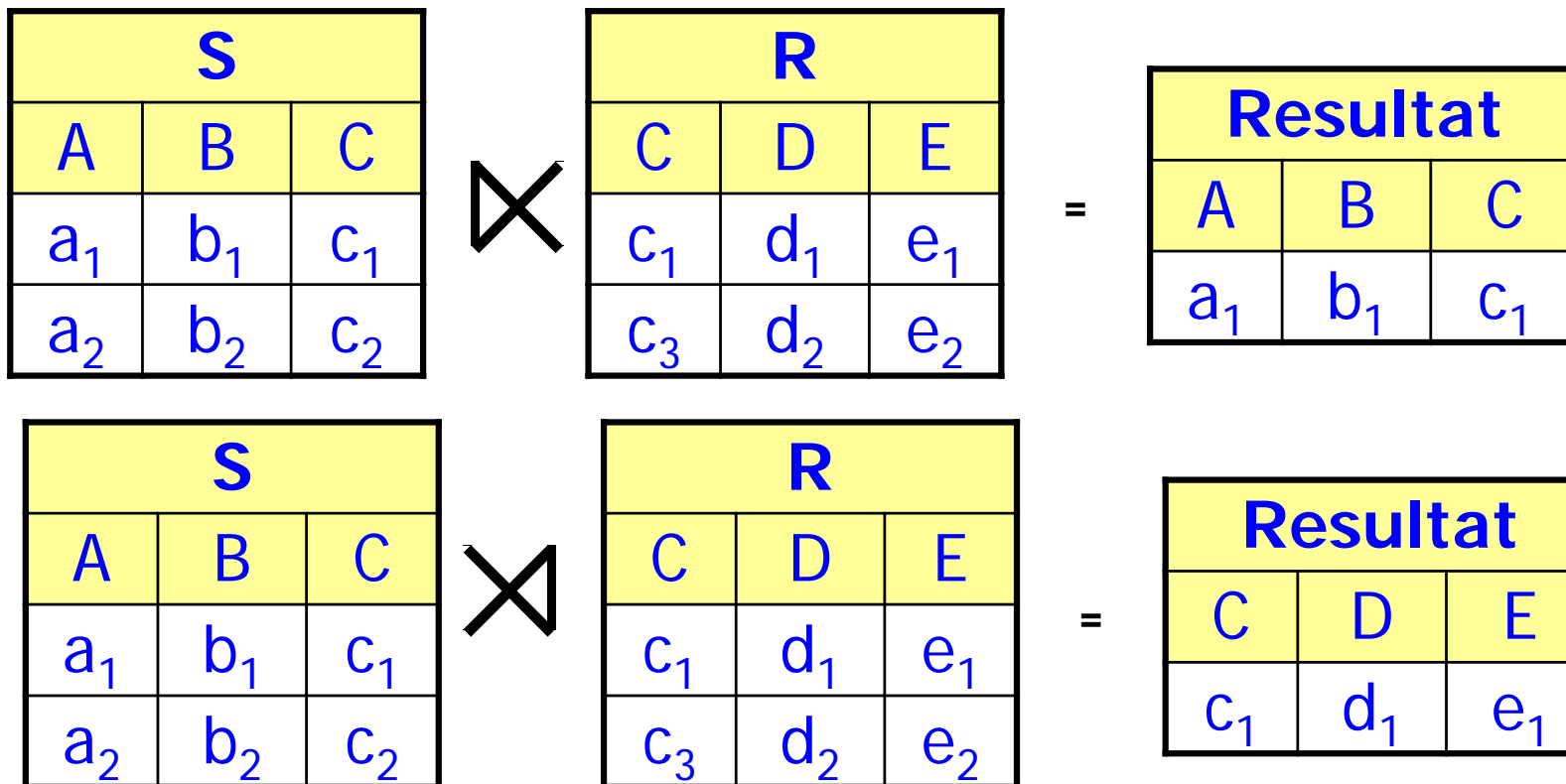

Äußerer Verbund (Outer Join)

- Ziel: Verlustfreier Verbund soll erzwungen werden
- ein Gleichverbund zwischen R und S heißt *verlustfrei*, wenn alle Tupel von R und S am Verbund teilnehmen. Die inverse Operation Projektion erzeugt dann wieder R und S (**lossless join**).

$R \bowtie S$ verlustfrei \Leftrightarrow

- Bisher: $R \bowtie S$ liefert nur „vollständige Objekte“
 - es sollen aber auch Teilobjekte als Ergebnis geliefert werden (z. B. komplexe Objekte)

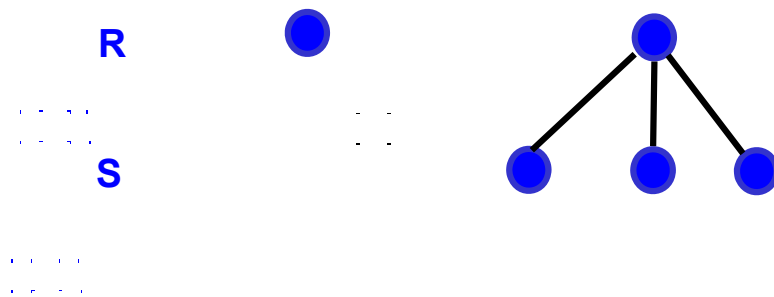

- Trick: Einfügen künstlicher Verbundpartner

Outer Join (2)

- Def.: Seien A die Verbundattribute, $\{\equiv\}$ der undefinierte Wert und

$$R' := R \cup ((\pi_A(S) - \pi_A(R)) \times \{\equiv\} \times \dots \times \{\equiv\})$$

$$S' := S \cup ((\pi_A(R) - \pi_A(S)) \times \{\equiv\} \times \dots \times \{\equiv\})$$

Äußerer Gleichverbund

$$R \bowtie S := R' \bowtie S'$$

$R.A = S.A \quad R'.A = S'.A$

Äußerer natürlicher Verbund

$$R \bowtie S := R' \bowtie S'$$

■ Linker und rechter äußerer Gleichverbund

- nur die linke bzw. rechte Argumentrelation bleibt verlustfrei (Einfügen künstlicher Verbundpartner in rechter bzw. linker Eingaberelation)

$$R \bowtie S := R \bowtie S'$$

$R.A = S.A \quad R.A = S'.A$

Linker äußerer Gleichverbund

$$R \bowtie S := R' \bowtie S$$

$R.A = S.A \quad R'.A = S.A$

Rechter äußerer Gleichverbund

- Verallgemeinerung auf 2 (oder mehr) Joins, z.B. $R \bowtie S \bowtie T$
 - selbst isolierte Tupel können zu einem vollständigen Pfad expandiert werden

Outer Join - Beispiel

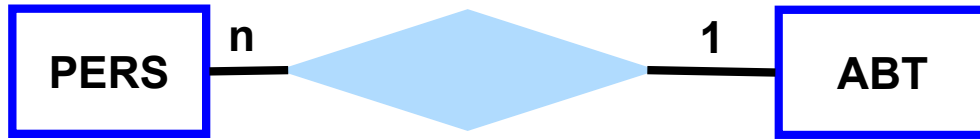

PERS

PNR	ANR ...
P1	A1
P2	A1
P3	A2
P4	-
P5	-

PERS ⋈ ABT

PNR	ANR	ANAME ...

PERS ⋈_⊆ ABT

PNR	ANR	ANAME ...

PERS ⋈_⊇ ABT

PNR	ANR	ANAME ...

ABT

ANR	ANAME ...
A1	A
A2	B
A3	C

PNR	ANR	ANAME ...

PERS ⋈_⊆ ABT

Division

- Beantwortung von Fragen, bei denen eine „ganze Relation“ zur Qualifikation herangezogen wird
- Simulation des Allquantors \Rightarrow ein Tupel aus R steht mit allen Tupeln aus S in einer bestimmten Beziehung

- **Definition**

Voraussetzung: S-Attribute \subset R-Attribute

sei R vom Grad r und S vom Grad s, $r > s$

t sei (r-s)-Tupel, u sei s-Tupel;

dann gilt:

$$R \div S = \{ t \mid \forall u \in S : t u \in R \}$$

$\text{grad}(R \div S) =$

$\text{card}(R \div S)$

Division (2)

■ Beispiel

LPT				PT	
LNR	PNR	TNR		PNR	TNR
L1	P1	T1	÷	P1	T1
L1	P2	T1		P1	T2
L2	P1	T1		P2	T1
L2	P1	T2			
L2	P2	T1			

- welche Lieferanten beliefern alle Projekte?
- welche Lieferanten liefern alle Teile?

- Zusammenhang zwischen Division und kartesischem Produkt:
 $(R \times S) \div S = R$

Beispiel-DB: Bühne

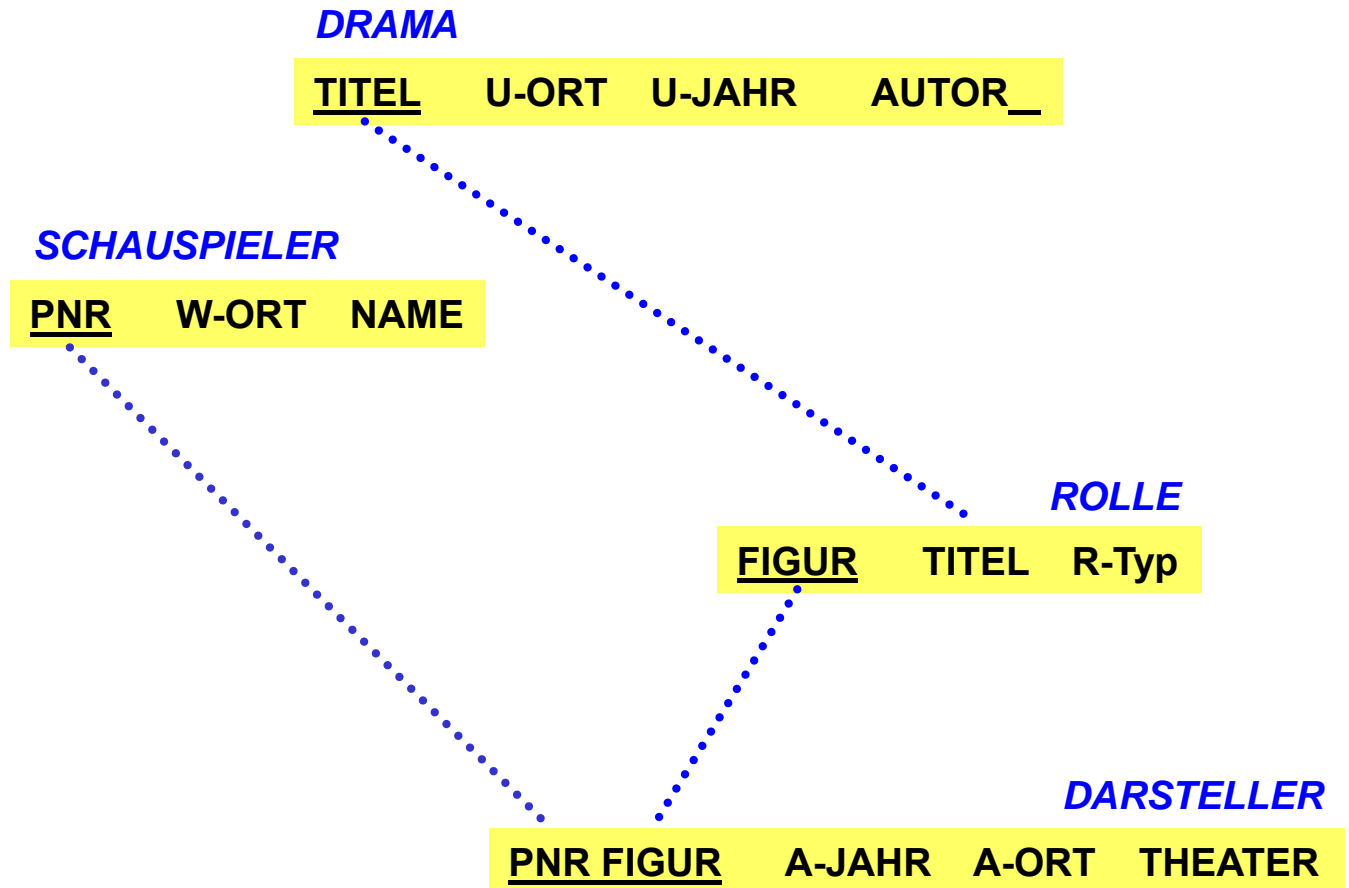
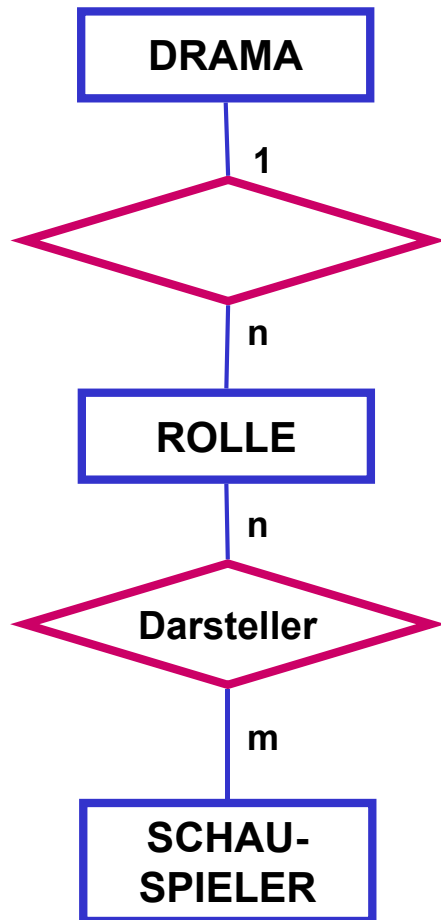

Beispielfragen

- Welche Darsteller (PNR) haben im Schauspielhaus gespielt?
- Finde alle Schauspieler (NAME, W-ORT), die einmal im 'Faust' mitgespielt haben.
- Finde alle Schauspieler (NAME), die bei in Weimar uraufgeführten Dramen an ihrem Wohnort als 'Held' mitgespielt haben
- Finde die Schauspieler (PNR), die nie gespielt haben
- Finde alle Schauspieler (NAME), die alle Rollen gespielt haben.

Zusammenfassung Relationenalgebra

- saubere mathematische Definition
- mengenorientierte Operationen
- keine Änderungsoperationen!
- für Laien nicht leicht verständlich

Restriktion



Projektion

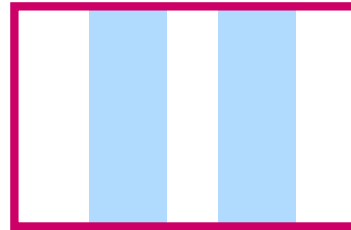

Vereinigung

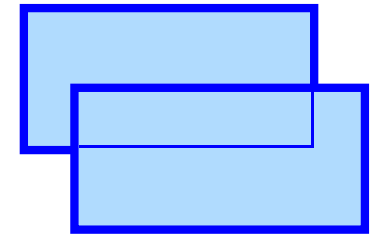

Durchschnitt



Differenz



(Nat.) Verbund (Join)

a	b
1	1
2	1
3	2

b	c
1	1
2	2
3	3

a	b	c
1	1	1
2	1	1
3	2	2

Produkt

a	x
a	x
a	y
b	x
b	y
c	x
c	y

Division

a	x
a	x
a	y
a	z
b	x
c	y

x
x
z

a
a